

Peletová kamna

vše pro pelety 



CE EN-14785

NÁVOD

Naše výrobky jsou designovány a vyráběny v souladu s evropským standardem: CE-EN14785, také splňují certifikace EU EMC (Elektromagnetická kompatibilita) a LVD (Směrnice o nízkém napětí).

Pro dosažení nejlepšího výkonu, spolehlivosti a bezpečnosti Vám důrazně doporučujeme abyste si přečetli celý tento návod. Tento návod je integrální součástí produktu. Pokud-li dojde ke změně vlastníka kamen, prosíme dodejte kamna vždy s návodem. V případě ztráty návodu se neváhejte obrátit na info@vsepropelety.cz, kde Vám rádi pomůžeme. Při instalaci kamen dodržujte všechny zákony, vyhlášky a nařízení ve Vaší zemi, kraji a obci.



Nepouštějte děti ke kamnům na vzdálenost nižší, než je jeden metr.

Osoby, které by neměly obsluhovat kamna jsou: děti, fyzicky handicapované osoby, osoby se sníženým smyslovým vnímáním nebo mentálním postižením a lidé, bez zkušeností a školením na práci s kamny.

Zákonní zástupci jsou zodpovědní za zdraví dětí, děti by kolem kamen měli být vždy pod dohledem a nikdy by neměly být vpuštěny do blízkosti zapnutých kamen.

Obsah

1. Požadavky na palivo	4
2. Strukturní popis a instrukce	6
2.3 Hlavní součásti a funkce	6
3. Instalace peletových kamen	7
3.1 Kam instalovat kamna	7
3.2 Vstup vzduchu a komín	7
3.3 Elektroinstalace.....	10
3.4 Instalace senzorů pokojové teploty	10
4. Provoz.....	12
4.1 Instalace displeje.....	12
4.2 První zážeh kamen	12
4.3 Zapnutí a provoz	13
4.4 Provozní instrukce.....	14
4.5 Chybové kódy.....	19
4.6 Dálkové ovládání.....	20
5. Bezpečnostní opatření	20
6. Čištění a údržba	21
6.1 Čištění tepelné trubice	21
6.2 Čištění roštu	22
6.3 Čištění skla	22
6.4 Vyjmutí a čištění zásobníku na popel	22
6.5 Čištění komína.....	23
6.6 Harmonogram čištění všech součástí	23
7. Odstraňování problémů	24
8. Provoz na elektrocentrále	26
9. Záruka	27
10. Schéma zapojení	28

1. Požadavky na palivo



Před samotným úvodem k použití peletových kamen je důležité, aby byly používány správné dřevěné pelety. Typ a kvalita pelet má vliv na výkon a životnost kamen.

Dřevěné pelety jsou zpracovány a stlačovány v různých poměrech složek dřeva (dřeň, borka, lýko atd.) a nesmí být spojovány žádnými chemickými substancemi jako je lepidlo. Pak může být dosaženo vysoké výhřevnosti a také obnovitelnosti a udržitelnosti tohoto paliva.

Typ a kvalita pelet má velký vliv na výkon kamen. Lze se setkat s různými druhy pelet, ale pro nejdelší životnost a výkon kamen doporučujeme abyste použili palivo, které se vyrovná anebo předčí tyto standarty:

Vlhkost CEN/TS 14774-1 and ISO 687	≤12 %
Obsah popela ISO1171	≤0.7% bez kůry ≤2.0% s kůrou
Těkavé látky ISO562	80% až 88 %
Obsah vodíku ISO609	5.0% až 6.5 %
Obsah uhlíku ISO609	40% až 50 %
Obsah síry ISO 351 a ISO 334	≤0.1 %
Výhřevnost ISO1928	16900 kJ/kg až 19500 kJ/kg
Průměr	6 mm
Délka	1.2-30 mm



VAROVÁNÍ:

Je důležité vybrat a používat pelety, které jsou suché, bez hlíny a nečistot. Znečištěné palivo bude mít zásadní vliv na výkon, životnost a také případné zneplatnění záruky.

Popel:

Obsah popela spolu s mírou užívání kamen bude mít nejzásadnější vliv na nutnost čištění kamen. Užívání paliva s velkým množstvím popelu bude mít za následek jeho nahromadění na skle dveří, v roštu a snižuje estetickou hodnotu kamen. Užíváním paliva s nízkým obsahem popela zvyšujete dobu mezi nutným čištěním kamen.

Slínek:

Při vysokoteplotním spalování se snadno tvoří slínek z oxidu křemičitého (písku). Slínek je tvrdá hmota, která vzniká z oxidu křemičitého (písku) nebo jiných nečistot v palivu během spalování. Tato tvrdá hmota brání přístupu vzduchu do hořáku a ovlivňuje výkon kamen. Jakékoli palivo postupně vede ke vzniku slínku, a to i povolené druhy. Každý den kontrolujte hořák, abyste se ujistili, že otvory nejsou ucpané slínkem. Pokud jsou ucpané, ujistěte se, že je přístroj vypnutý a studený, vyjměte rošt a vyčistěte slínek malým nabroušeným předmětem. Další podrobnosti naleznete v části 6: Údržba a čištění.

Míra doplňování pelet:

Kvůli různým hustotám a velikostem pelet se míra doplňování mění. Což může mít za následek nutnost upravit spalovací rychlost, rychlost větráku a nebo podávací čas.

 **Vzhledem k tomu, že dodavatel kamen nemůže kontrolovat kvalitu pelet, které používáte, není naše společnost zodpovědná za problémy způsobené špatnou kvalitou dřevěných pelet.**

Dbejte na péči o pelety a udržujte je suché a neporušené. V opačném případě to bude mít vliv na účinnost kamen a nutnost čištění kamen. Dřevěné pelety se vyrábějí z různých druhů pilin a dřevěného odpadu. Pelety vyrobené z tvrdého dřeva obsahují více popela než pelety z měkkého dřeva. Z minerálů a písku se při extrémní teplotě hoření mnohem snadněji stává slínka. V případě neuspokojivých výsledků s jedním druhem pelet zkuste vyměnit dodavatele pelet za uspokojivější (produkující minimum popela a slínků).

 **Pokud použijete pelety s nadměrným obsahem vlhkosti, může dojít k zaseknutí podávacího šneku.**

2. Strukturní popis a instrukce

2.1 Trubkový odvod tepla

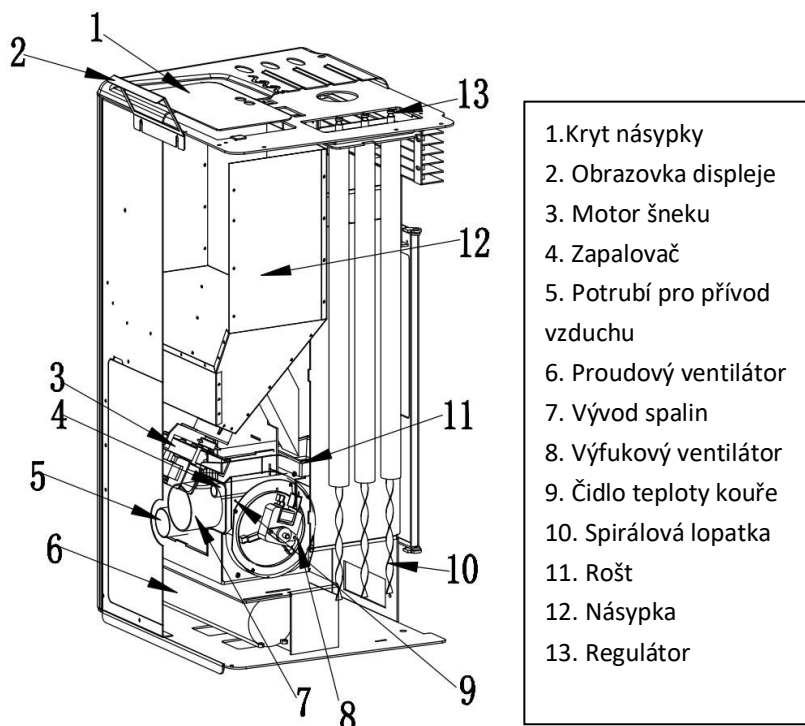

2.2 Hlavní součásti a jejich funkce

Obrazovka displeje

Slouží k zjištění stavu kamen a k nastavení teploty, síly plamene a rychlosti ventilátoru. Je připojen k základní desce a přijímá signál z dálkového ovládání.

Násypka

Vestavěný zásobník na doplňování pelet.

Zapalovač

Kamna jsou vybavena automatickým zapalovačem, který slouží v zážehové fázi k zapálení paliva. Zapalovač začne ohřívat vzduch a výfukový ventilátor přivede tento horký vzduch k roštu a zahřívá pelety až do zapálení. Zapálení pelet kamna automaticky detekují a dojde k vypnutí zapalovače.

Šnek a motor šneku

Motor šneku se otáčí rychlostí 2 otáčky za minutu. Pelety samy padají do šnekové trubice a šnek je pak přivádí k roštu na který samy poté spadnou. Otáčení a dávkování šneku je řízeno kontrolním panelem.

3. Instalace peletových kamen

Při instalaci kamen musí být dodrženy všechny nadnárodní, národní a místní vyhlášky, nařízení a standarty. Před instalací vyberte vhodné místo pro umístění kamen, aby bylo zaručeno efektivní vytápění.

⚠ Neinstalujte kamna do koupelen a ložnic. V případě nedodržení dodavatel nenese zodpovědnost za škody.

3.1 Kam instalovat kamna

Minimální vzdálenosti mezi kamny a jiným objektem

A	Od boku kamen	≥200 mm
B	Od zad kamen	≥200 mm
C	Ve předu kamen	≥1000 mm
D	Nad kamny	≥400 mm

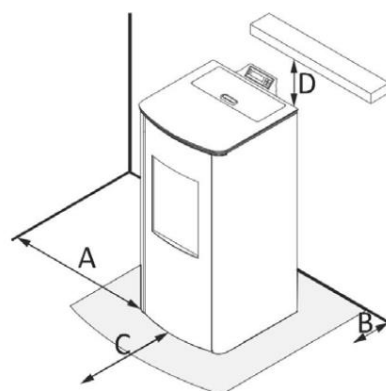

Chraňte před popálením vše, co může být zapáleno teplem z kamen.

Dřevěné podlahy nebo podlahy z hořlavého materiálu pod kamny, by měly být pokryty nehořlavým materiálem jako je např. 4-6 mm tlustá ocelová podložka nebo 15-20mm tlusté tvrzené sklo nebo kámen. Nehořlavý materiál musí pokrývat celou plochu pod kamny a 20 cm kolem kamen.

Pokud jsou nad kamny hořlavé materiály (např. dřevěné poličky) ochraňte je vrstvou nehořlavého materiálu.

3.2 Vstup vzduchu a komín

Komín nebo vývod spalin je nesmírně důležitý pro správné fungování kamen. Protože kamna mají vysokou tepelnou efektivitu komín musí splňovat všechny normy, aby se předcházelo požáru. Kouř musí být odváděn skrz jeden vývod. Odvod může být z izolované oceli (A) anebo k již existujícímu komínu, který byl řádně zkonstruován a zkontrolován oprávněnou osobou (B).

V obou případech musí být opatřeny buď revizním uzávěrem (AT) a/nebo kontrolními dvířky (AP) jako na obrázku 3.2.1.

Je zakázáno připojit více jak jedno zařízení do stejného odvodu spalin (další kamna, filtraci vzduchu, digestoř apod.). V zemích jako je Německo, kde existují standardy a předpisy pro připojení více zařízení do jednoho odvodu je toto zapojení možné, avšak je nutné dodržet všechny předpisy a nechat odvod a zapojení zkontrolovat kompetentní osobou. V každém případě vždy před spuštěním kamen si nechte zapojení a odvod zkontrolovat odpovědnou osobou a dodržujte nařízení a regulace.

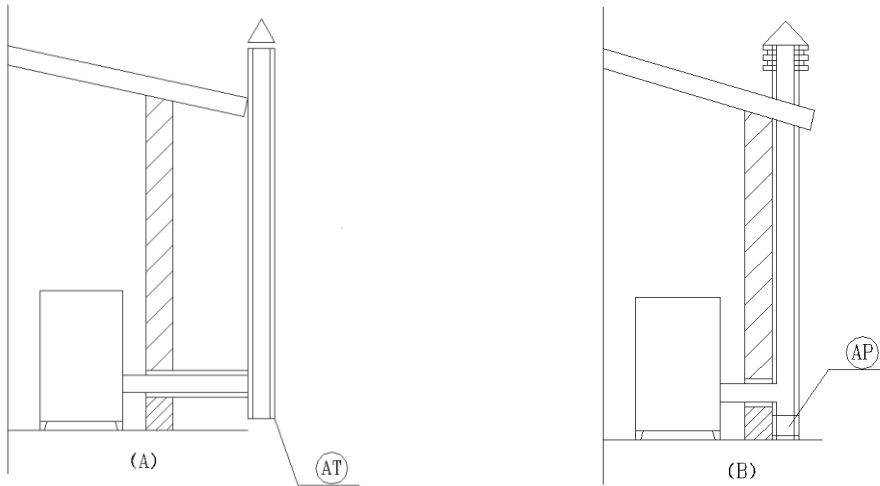

Obrázek 3.2.1.

⚠ VAROVÁNÍ: Dodržujte bezpečnost provozu a instalace kamen, po instalaci si nechte zařízení zkontrolovat odborníkem. Instalaci důkladně zkonzultujte s dodavatelem kamen a dodržujte návod. Při nevhodném odvodu spalin a nedodržení nařízení a standardů může dojít ke zranění, smrti, zničení majetku a dodavatel za tyto škody nenese odpovědnost.

Materiály, ze kterých je odvod spalin vytvořen musí být teplotně odolné, dobře těsnící a vhodné pro dlouhodobé užívání. Odvod spalin musí být také dobře izolován i z vnější strany, aby nedošlo ke zchlazení kouře a kondenzaci. Odvod spalin a jakékoli hořlavé nebo vznětlivé materiály by měly být odděleny dostatečnou mezerou anebo nehořlavým materiálem. Kontrolní šachta do komínu musí být ve stejné místnosti jako kamna anebo alespoň v nejbližší možné.

Příklady umístění odvodu spalin:

Horizontální (nedoporučuje se, protože v případě výpadku elektrické energie se může kouř dostat skrz odvod zpět do místnosti)

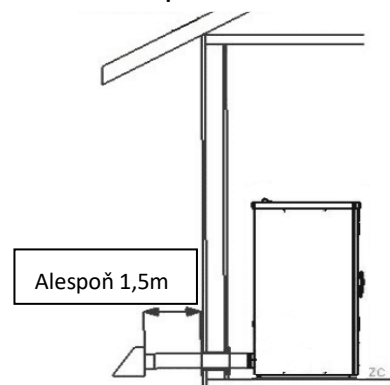

Horizontálně a nahoru skrz přesah střechy

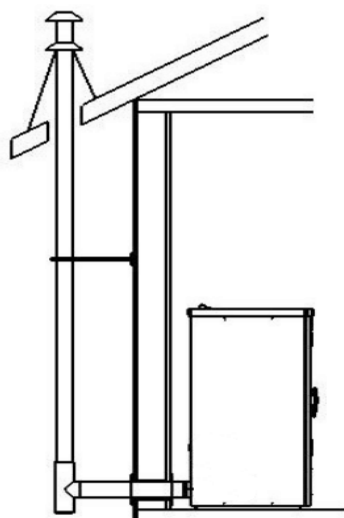

Horizontálně a nahoru

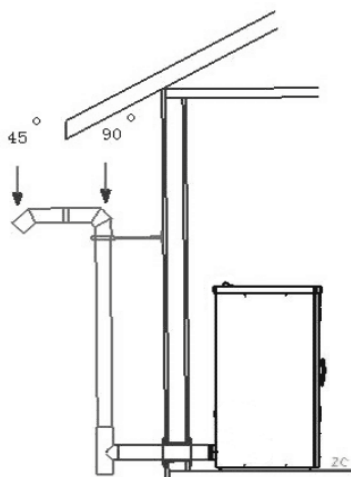

Potrubí pro přívod vzduchu má 50 mm a spalinové potrubí má 80 mm. Celková délka potrubí nesmí přesáhnout 3 m vyjma ohybů. Vyvarujte se pronikání kouře do místnosti, spoj mezi kamny a odvodem spalin by měl být utěsněn. Odvod spalin a jeho ukončení by měly být chráněny před vnikem vody a jiných nečistot, které by mohly způsobit ucpání. V případě, že by délka potrubí přesáhla 3 m je třeba rozšířit průměry odvodů pro lepší odtah a je třeba tento zásah konzultovat s odborníkem. V případě nedodržení správného odtahu spalin nemohou kamna správně fungovat.

Požadavky na ukončení odvodného potrubí

(1) Ukončení potrubí nesmí být v uzavřených a polouzavřených prostorech (garáže, půda, pod terasou, schody a jinde kde by se kouř mohl hromadit).

(2) Teplota potrubí může dosáhnout až 160°C a hrozí riziko popálení, a proto odvod musí být opatřen varováním upozorňujícím na jeho teplotu, které musí být dostatečně viditelné.

(3) Ukončení potrubí musí být výše, než je potrubí pro přívod vzduchu. Horizontální část potrubí musí být alespoň 1,5m od venkovní stěny, aby nedošlo k zpětnému nasávání kouře, také pak spaliny budou již dostatečně ochlazené, aby nedošlo k popálení či požáru.

(4) Ukončení potrubí musí být vzdáleno alespoň 1,2 m od oken, ventilací, klimatizací a jiných otvorů kudy by se kouř mohl dostat zpět do budovy.

(5) Ukončení potrubí by mělo být alespoň 30 cm od dveří a 2 m od veřejného prostranství. Pokud potrubí prochází zdmi nebo stropem musí být dostatečně tepelně odizolováno. Peletová kamna zvyšují tlak spalin, a tak jejich odvod musí být velmi důkladně zaizolován a spojen, aby nikde nedošlo k žádným unikům spalin. Průměr odvodu spalin by měl být minimálně 10 cm.

⚠ **NEPŘIPOJUJTE ODVODNÍ POTRUBÍ DO PŘÍVODU VZDUCHU KAMEN.**

⚠ **NEPŘIPOJUJTE VÍCE ZAŘÍZENÍ DO JEDNOHO ODVODU SPALIN.**

3.3 Elektroinstalace

Uzemnění: Kamna musí být uzemněna. Přívodní kabel musí být připojen do standardní 220V/50Hz zásuvky. Neomotejte přívodní kabel okolo spodní části kamen, nedávejte přívodní kabel do blízkosti ostrých předmětů a ujistěte se, že zařízení je správně připojeno. Pokud-li dojde k poškození přívodního kabelu je třeba tento kabel odborně vyměnit a zařízení před výměnou nepoužívat.

Přepětová ochrana: Doporučuje se instalace přepětové ochrany k zajištění ochrany všech elektrických součástí kamen. Přepětová ochrana by měla splňovat požadavky a standardy a také by nemělo být připojeno k jedné ochraně více zařízení.

3.4 Instalace senzorů pokojové teploty

Senzory musí být umístěny mimo zadní část kamen a odvodného potrubí. Tyto senzory mají za úkol detekci pokojové teploty a neměly by být ovlivněny jinými teplými či studenými objekty.

Čidlo teploty pokoje je připevněno k zadní části kamen. Rozvažte kabel, na kterém je

čidlo a připevněte jej ke stěně, v dostatečné vzdálenosti od všech předmětů, které by mohly ovlivnit měření teploty.

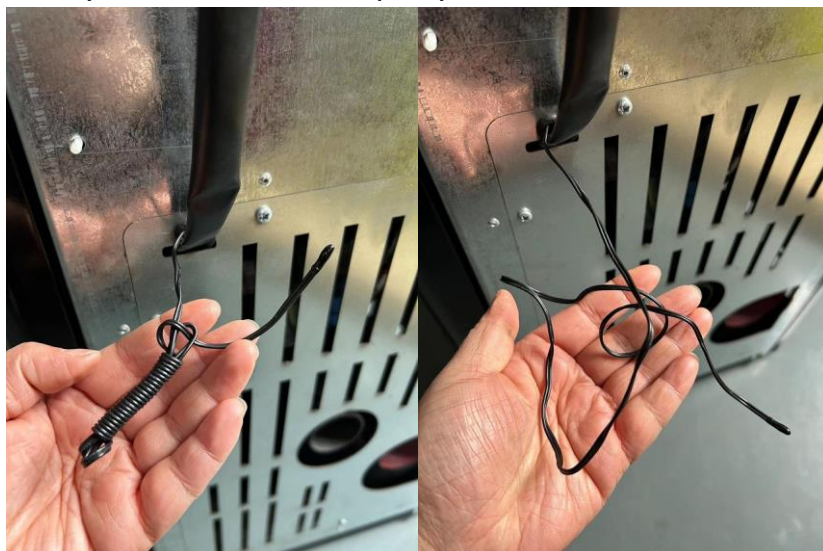

- ⚠ Instalace a servis kamen by měl být provádět kvalifikovanými odborníky. Nepokoušejte se o opravu kamen sami. Instalace kamen musí být podle standardů a nařízeních platných na daném území.**
- ⚠ Nedoplňujte pelety do kamen, pokud jsou kamna v provozu. Nikdy nepoužívejte benzín, olej do lamp, kerosin, nebo jiné podpalovače k zážehu kamen. Takovéto a jiné hořlaviny uchovávejte v dostatečné vzdálenosti od kamen. Při instalaci, manipulaci a provozu kamen vždy myslete na své zdraví a svůj majetek, důkladně dodržujte návod a místní zákony a nařízení. V případě nejistoty se vždy poraďte se odborníkem. V případě nedodržení čehokoliv, co je napsáno v tomto návodu dojde k ukončení záruky na výrobek.**
- ⚠ Kvůli vysokým teplotám, které vznikají v kamnech nesmí být tato kamna v prostorech se zvýšeným množstvím lidí a musí být instalována v dostatečné vzdálenosti od nábytku a tkanin. Lidé pohybující se v prostoru kamen by vždy měli brát na zřetel teplotu povrchu kamen a vyvarovat se tak popáleninám nebo vznícení oblečení.**
- ⚠ Jakékoli vyjmutí roštu, panelů, skla, komínu a jakékoliv součásti kamen MUSÍ být prováděno po VYPNUTÍ kamen a klesnutí jejich teploty na pokojovou (25°C).**
- ⚠ Nikdy neuvádějte kamna do provozu s vyjmutým sklem, panely anebo kteroukoliv součástí. Nikdy neuvádějte kamna do provozu, pokud je jakákoliv jejich součást, jakkoliv poškozena.**

⚠ Výměna skla musí být provedena kvalifikovaným technikem. Dodavatelé a výrobci nenesou ŽÁDNOU odpovědnost za jakékoliv škody způsobené chybnou manipulací, provozem a instalací kamen a za žádné následky způsobené nesprávným a neopatrným chováním v blízkosti kamen.

4. Provoz

⚠ NADNÁRODNÍ, NÁRODNÍ A MÍSTNÍ NAŘÍZENÍ A REGULACE MUSÍ BÝT DODRŽOVÁNY PŘI PROVOZU TOHOTO ZAŘÍZENÍ.

NEDOTÝKEJTE SE ANI SE NEPŘIBLIŽUJTE SKLU POKUD JSOU KAMNA V PROVOZU

4.1 Instalace displeje

Otevřete zabalenou obrazovku displeje, připojte je k základní desce a připevněte displej k zadní části kamen jako je ukázáno na následujícím obrázku :



Pokud-li dojde ke nesprávnému připojení k základní desce nebo uvolnění kontaktu, zařízení spustí „tikací“ alarm.

4.2 První zážeh kamen

Při prvním zážehu kamen bude spálen vnitřní barevný nátěr kamen, který se spálí při 600°C. Spálení tohoto nátěru může mít za následek nepříjemný pach, a proto doporučujeme otevřít okna a důkladně vyvětrat.

⚠ VAROVÁNÍ: Při první spuštění kamen je šnek přivádějící pelety prázdný. je třeba proto před spuštěním (do chladných, vypnutých kamen) vložit hrst pelet do roštu, aby se předešlo neúspěšnému zapálení kamen.

Vložte dřevěné pelety do zásobníku a připojte zařízení do elektřiny. Poté zapněte pomocí červeného vypínače 1 - 0 ze zadní strany kamen a toto tlačítko by mělo svítit (jako indikace připojení do el. sítě). Pokud je zařízení připojeno k síti, mělo by dojít k samokontrolním procedurám přístroje.

⚠VAROVÁNÍ: Zkontrolujte a udržujte rošt čistý před KAŽDÝM spuštěním kamen. Nečistoty mohou způsobit chybné podpálení kamen a také únik kouře do místnosti.

4.3 Zapnutí a provoz

Před spuštěním vždy zkontrolujte správné umístění roštu.

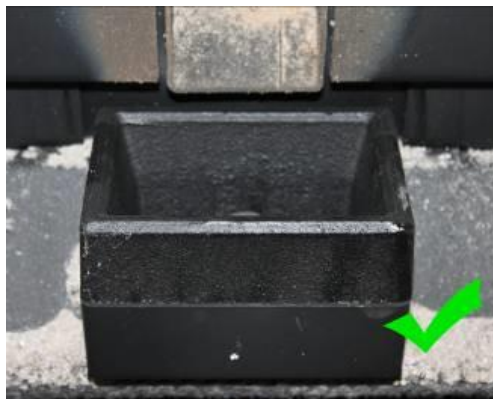

4.3.1 Popis zobrazení a funkcí displeje



Zapnutí a vypnutí je kamen pomocí tlačítka .

Dlouhé stisknutí  pro zapnutí, na displeji bliká .

Dlouhé stisknutí  pro vypnutí, na displeji zhasne .

Tlačítko  : Krátké stisknutí pro zvýšení teploty.

Tlačítko  : Krátké stisknutí pro snížení teploty.

Tlačítko  : Krátké stisknutí pro nastavení intenzity plamene

Dlouhé stisknutí pro nastavení dlouhého načasování.

Tlačítko  : Krátké stisknutí pro nastavení intenzity plamene



Dlouhé stisknutí pro zrušení všech načasovaných úkolů.



4.4 Provozní instrukce





4.4.1 Popis nastavení



Tlačítko nastavení : Krátké stisknutí pro vstup do nastavení. Poté pro zvolení nastavované hodnoty.



Popis jednotlivých nastavení a jejich funkce:

1x krátké stisknutí  Jemné nastavení podávání pelet -5~+5, Základní hodnota je "0", stisknutí tlačítka  nebo tlačítka  pro nastavení hodnoty



2x krátké stisknutí  Jemné nastavení rychlosti ventilátoru -5~+5 Základní hodnota je "0", stisknutí tlačítka  nebo tlačítka  pro nastavení hodnoty

3x krátké stisknutí  Nastavení času a datumu, tlačítko  pro přepínání mezi týdnem, hodinou a minutou, stisknutí tlačítka  nebo tlačítka  pro nastavení hodnoty, a tlačítka  pro ukončení nastavování

4x krátké stisknutí  Jemné nastavení rychlosti ventilátoru -5~+5 Základní hodnota je "0", stisknutí tlačítka  nebo tlačítka  pro nastavení hodnoty

Tlačítko  dlouhé stisknutí pro nastavení časového úkolu, stisknutí tlačítka  nebo tlačítka  pro nastavení hodnoty

4.4.2 Nastavení Wi-Fi

1. V obchodu s aplikacemi (App Store, Google play apod.) na Vašem chytrém telefonu vyhledejte aplikaci "Tuya Intelligent"  anebo "Smart Life"  , stažení aplikace ji spusťte a zaregistrujte se.

2. Nastavte kamna na 28°C. (DŮLEŽITÉ)

3. Dlouhým stisknutím tlačítka  nebo stisknutím tlačítka Wi-Fi na dálkovém ovládní, se rozbliká kontrolka Wi-Fi na displeji, což znamená, že zařízení je připraveno na připojení k Wi-Fi.

4. Před spárováním kamen s telefonem je dobré zapnout na svém telefonu Wi-Fi, Bluetooth a sledování polohy.

5. Otevřete Vámi vybranou a staženou aplikaci a pokračujte dle instrukcí aplikace k připojení zařízení do sítě Wi-Fi.

6. V případě pomalého připojení k internetu je třeba počkat až 5 minut na připojení do sítě.

7. Správný postup připojení zařízení je také ukázán na následujících obrázcích.

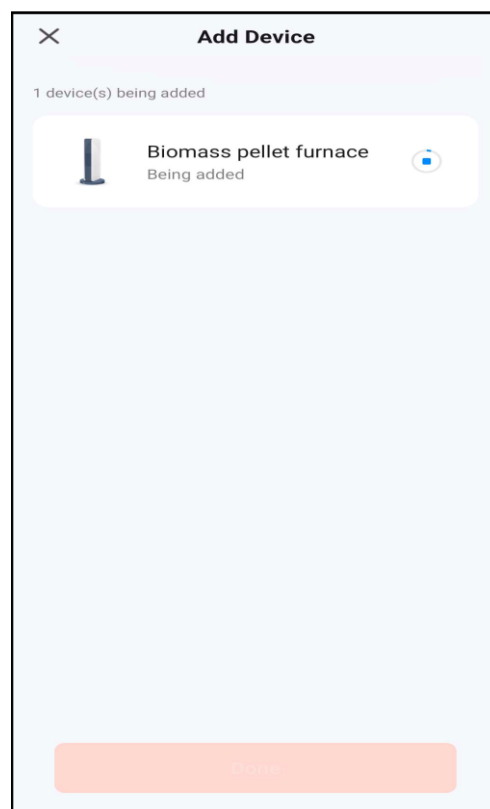
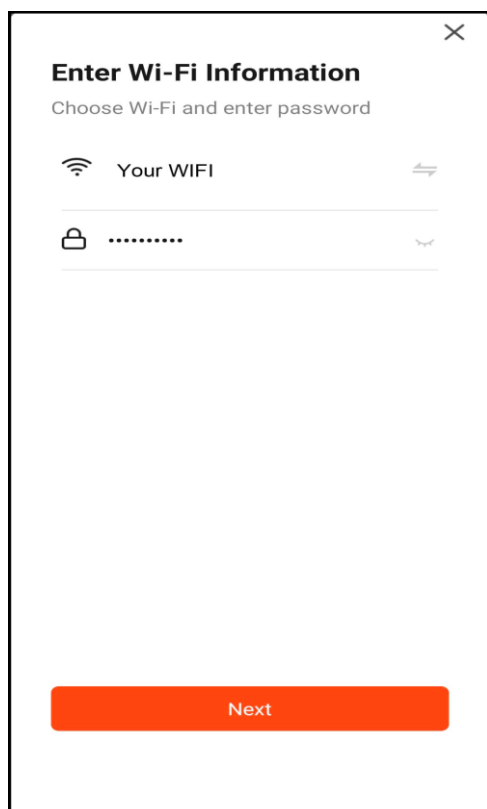
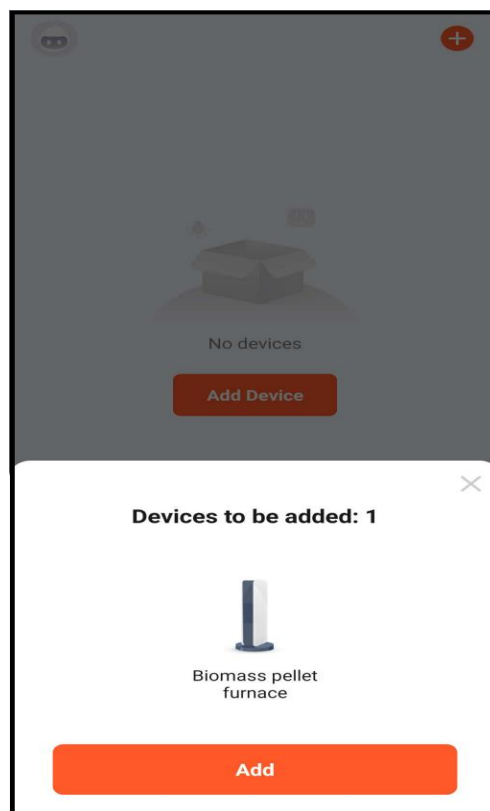
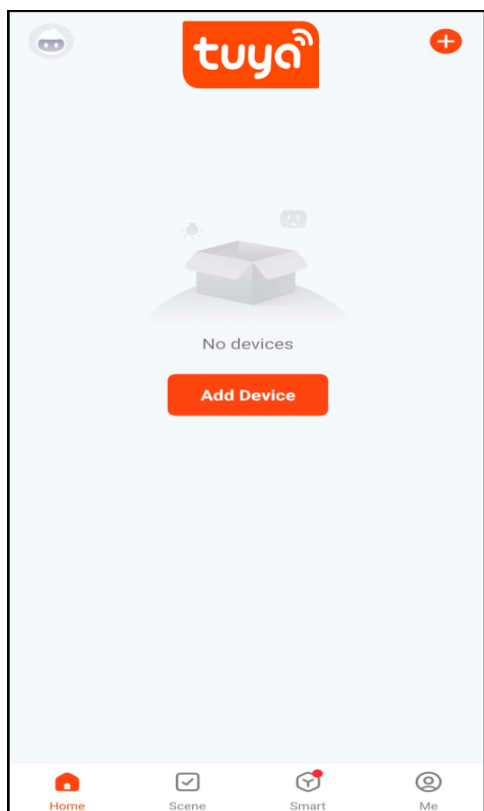

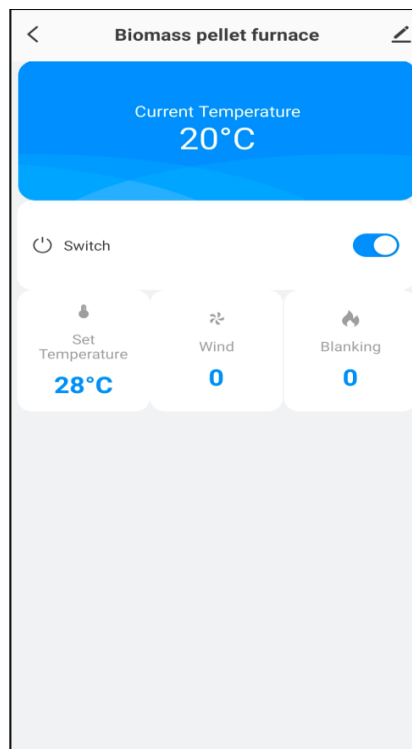
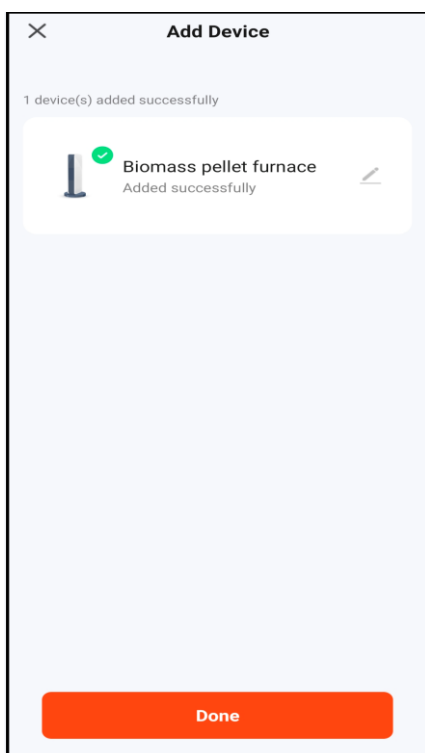

Pokud na displeji svítí ikona Wi-Fi -  , pak se zařízení úspěšně připojilo. Pokud Váš telefon nenašel kamna automaticky bude třeba kamna přidat manuálně. Následujte kroky, které jsou popsány na následujících obrázcích. Manuálně zvolte zařízení jako „Heater“ (topidlo).

A. Stiskněte „Add device“ anebo „+“ pro přidání zařízení.

B. Vyberte zařízení jako je znázorněno v červených čtverečcích na obrázku.

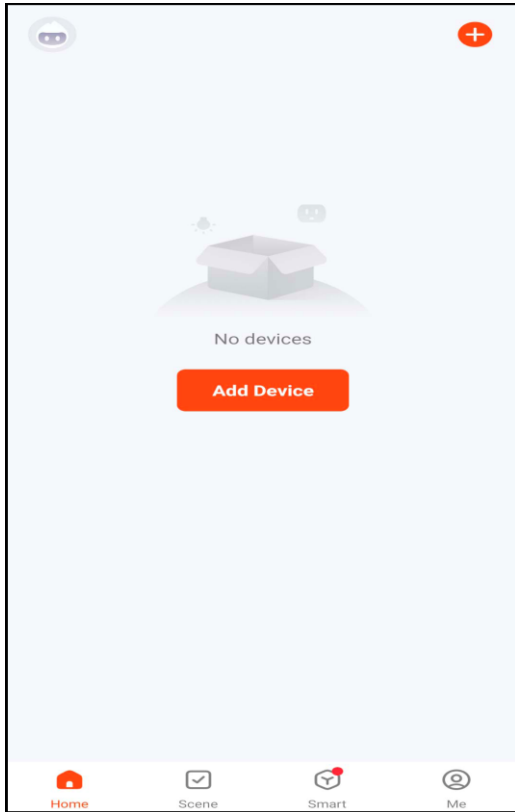

1

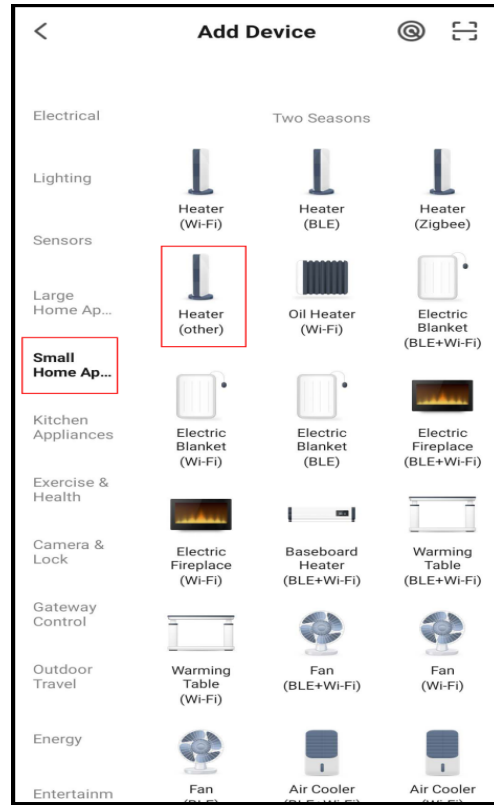

2

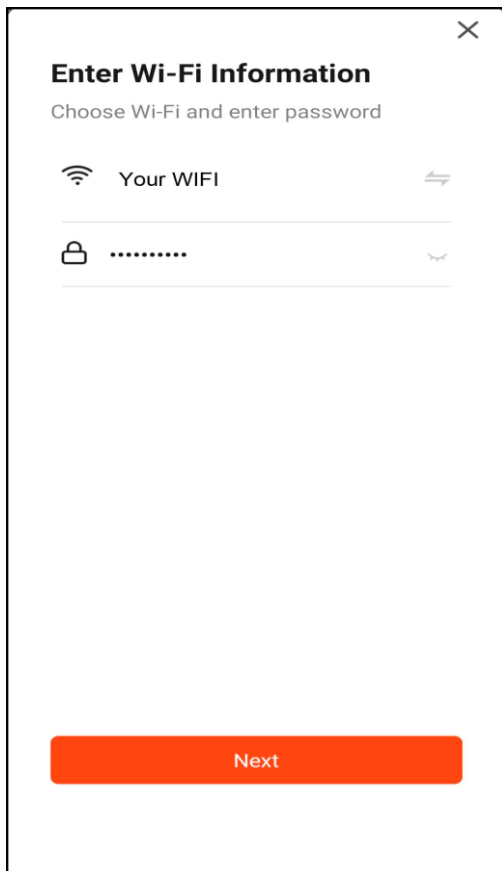

3

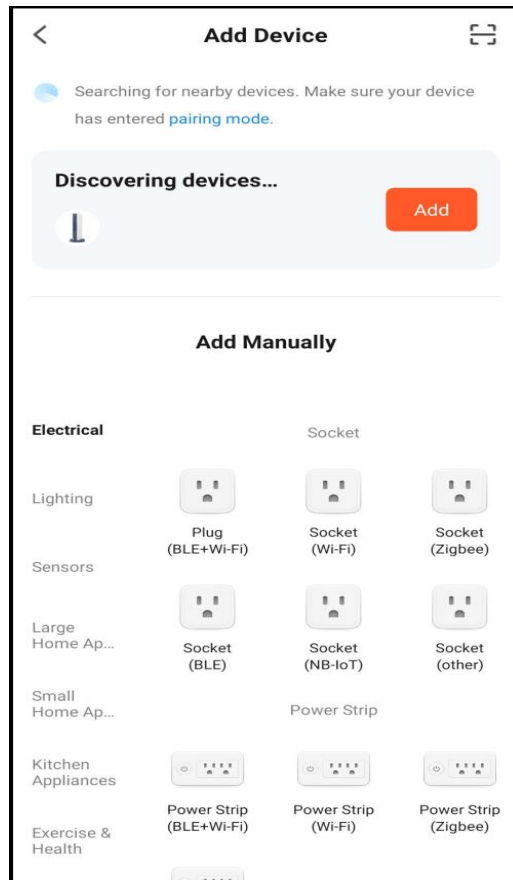

4

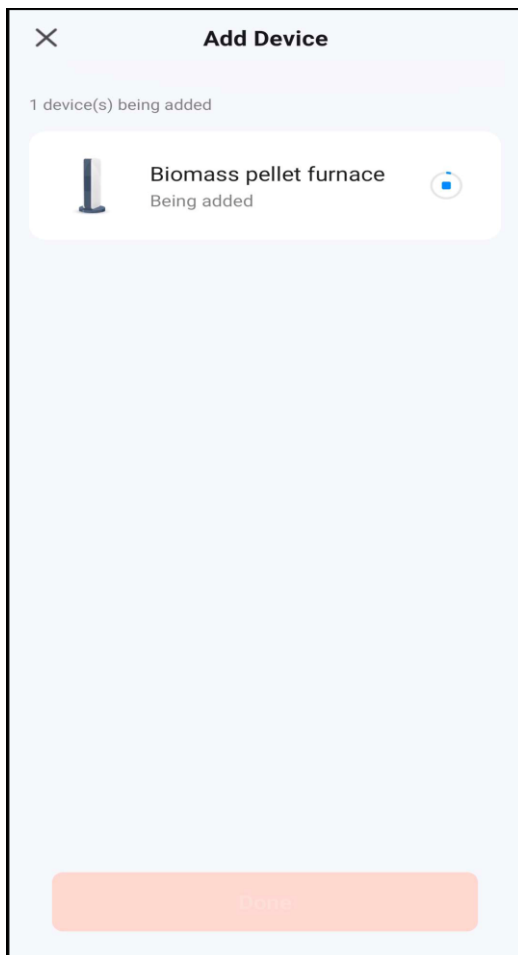

5

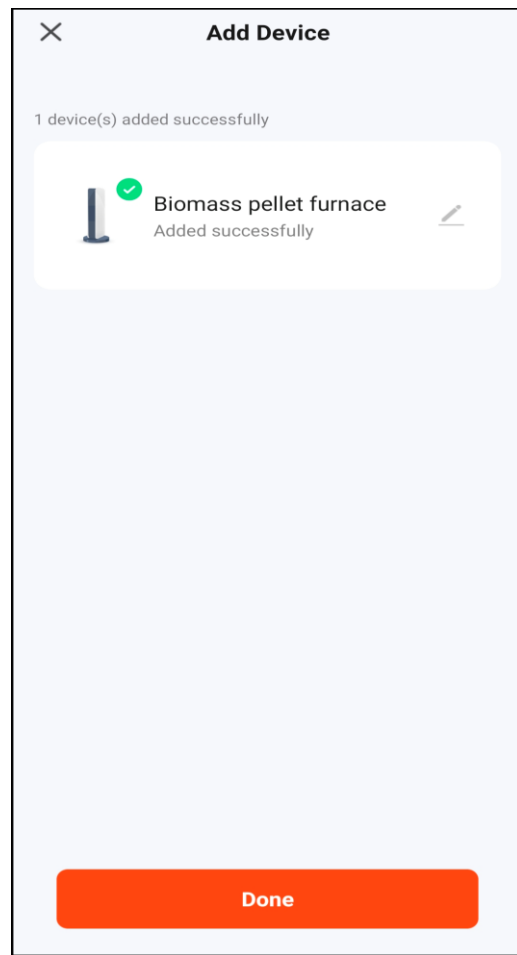

6

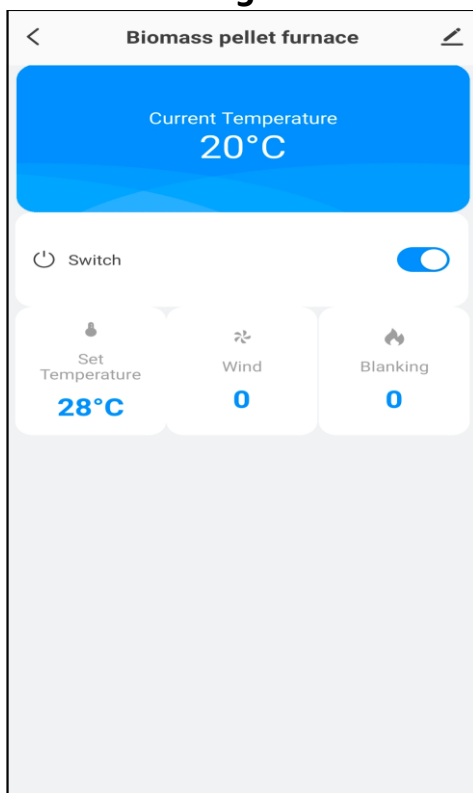

7

Pokud bylo zařízení úspěšně připojeno musí na displeji svítit ikona Wi-Fi.

Pokud nesvítí je třeba proces připojení zopakovat.

4.5 Chybové kódy:



E1 znamená, že čidlo teploty pokoje přestalo fungovat.



E2 znamená, že čidlo kouře přestalo fungovat.



E3 znamená, že teplota kamen je příliš nízká. Zkontrolujte zda-li nedošlo k neúspěšnému zážehu kamen a nebo se kamna vypla během provozu.



E4 znamená, že teplota ve ventilátorovém systému je příliš vysoká. Kamna se samy přepnou do ochranného nastavení a začnou se vypínat.

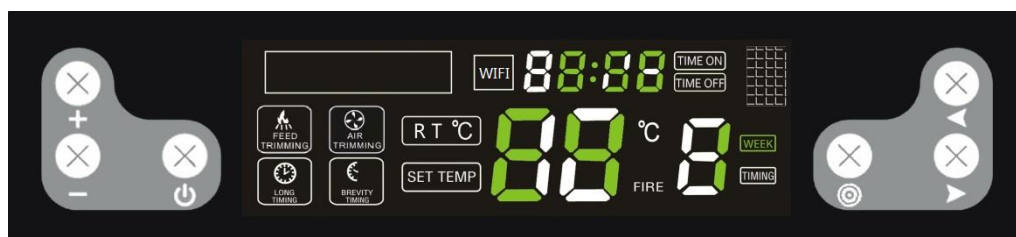

Pro zrušení chybových kódů stiskněte  a kamna přejdu do „stand-by“.

4.6 Dálkové ovládání

Dálkový ovladač má černou nebo bílou barvu.

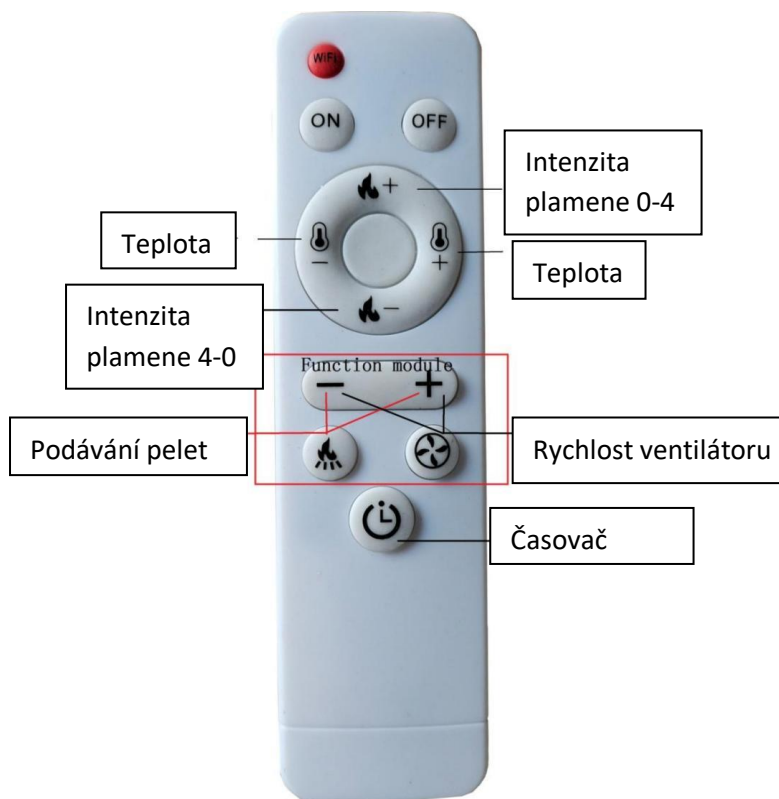

Po stisknutí tlačítka podávání pelet nebo rychlost ventilátoru, se intenzita nastavuje tlačítky + a – nad nimi.

5. Bezpečnostní opatření

Varování a doporučení

Palivo: Tato kamna je designovaná pro použití dřevěných pelet s obsahem popela do 2 %. Vysoký obsah popela může vážně ovlivnit výkon kamen a také zneplatnit záruku (Strana 3). V případě nesrovnalostí se neváhejte obrátit na prodejce.

 **Kusové dřevo se nesmí nikdy do kamen vkládat.**

Saze: V provozu se při nedostatečném přísunu vzduchu tvoří saze. V tomto případě se saze zachytávají na skle, výměníku tepla, ventilátorovém systému a mohou také vylétnout z kamen a začernit místnost a předměty v ní. Je proto dobré po každém ukončení topení zkontrolovat a vyčistit všechny součásti kamen a případné saze z nich odstranit. Pravidelné čištění má také za následek zvýšenou efektivitu kamen.

Čištění: V odvodném potrubí se bude tvořit popel, dehet a saze. Množství těchto nečistot bude záviset na použitých peletách. Doporučujeme kontrolovat a případně vyčistit odvodní potrubí každého půl roku anebo po 2 tunách pelet.

Vzduchotěsné spalování: Abyste předešli horkému popelu a jinému materiálu před vylétáním z kamen, vždy pevně uzavřete dveře. Normální barva plamene je jasně žlutá, pelety při hoření malinko poskakují uvnitř roštu. Z ukončení odvodního potrubí vylétá jemný kouř. Pokud barva je barva plamene tmavá a kouř je hustý a tmavý, zvyšte rychlost ventilátoru pro přívod vzduchu. Vždy zkontrolujte že potrubí pro přívod a odvod vzduchu je neblokováno a průchozí.

⚠ Tato kamna jsou určena k vytápění při chladném počasí, nepouštějte tato kamna při teplém počasí. Jakýkoliv neautorizovaný zásah je zakázán. Při výměně náhradních dílu vždy zásah zkonzultujte s prodejcem.

6. Čištění a údržba

Vypněte kamna a nechte je zchladnout před jakýmkoli čištěním nebo údržbou. Popel, dehet, saze a slínek se tvoří různou mírou na základě použitého druhu pelet, kvůli tomu míra nutnosti čištění závisí na typu použitého paliva. **V případě nesprávného čištění nebo jeho absence se výkon kamen zásadně snižuje a je důvodem pro zamítnutí záruky.**

6.1 Čištění tepelné trubice

Zanesení tepelné trubice ovlivňuje spalovací efekt a výměnu tepla což má za následek slabé vytápění, tvoření většího množství nečistot a chybné zažehnutí materiálu. Je třeba tepelnou trubici čistit alespoň jednou za rok, způsobem, jaký je ukázán na následujícím obrázku.



Otevřete víko kamen, poté otevřete dvě víka na čištění kamen, které jsou upevněny křídlovými maticemi. K čištění použijte dlouhý, úzký, tvrdý kartáč a vyčistěte stěny trubek.

6.2 Čištění roštu

Výfukový ventilátor má vysoké otáčky a vyfoukává vedlejší produkty spalování asi jednou za hodinu. Po spálení zhruba 5 pytlů pelet by ale mělo dojít k ručnímu čištění roštu. Nečistoty v peletách totiž způsobují hromadění dehtu, slínku a popela.

Po zchladnutí kamen, otevřete přední dveře a vyjměte rošt (malá miska). Očistěte kartáčem vnitřní a boční stěny roštu a poté odstraňte šroubovákem nebo podobným předmětem všechny popel a slínky. Ujistěte se že všechny mezery, které v roštu jsou uvolněné a čisté. Při zpětném nasazování se ujistěte že nejvyšší ze stěn roštu je otočena směrem k předním dveřím. Natlačte rošt pevně do jeho držáku. **Nikdy rošt nevyměňujte za jiný, než původní nebo prodejcem schválený.** Čištění je znázorněno na následujícím obrázku.



6.3 Čištění skla

⚠ Varování: Nikdy neotvírejte přední dveře kamen, dokud nejsou dostatečně zchlazena.

Sklo vyčistěte jemnou látkou nebo papírovou utěrkou, nejlepší je však použít profesionální čisticí nástroje. Vlhká látka s malým množstvím popela, může také být použita k čištění skla.

6.4 Vyjmutí a čištění zásobníku na popel

⚠ Varování: Nikdy vyjmejte popelník, dokud nejsou kamna dostatečně zchlazena.

Popelník by měl být v kovové nádobě s dobře těsnícím víkem. Zavřený zásobník by měl být na nehořlavé podložce nebo by měl být umístěn tak aby kolem něj nebyli žádné hořlavé předměty. Pokud je popel rozsypáván do půdy, mělo by se tak stát až poté co jsou všechny uhlíky vychladlé. Vložte popelník zpět do kamen a bezpečně uzavřete západky. Pokud popelník nebude správně nasazen, kamna mohou tuto závadu detekovat a samy se vypnout. Popelník a jeho čištění je znázorněno na dalším obrázku.



6.5 Čištění komína

Spalováním vznikají plyny, které s sebou unášejí malé množství popela, který se může hromadit v odvodných trubkách. Nedokonalé spalování, jako je zejména při startu, vypínání, nesprávnému přívodu vzduchu apod. má za následek tvoření sazí a dehtu, který se také zachytává v odvodném potrubí. Potrubí by tak mělo být každý měsíc kontrolováno, zda-li nepotřebuje vyčistit.

6.6 Harmonogram čištění všech součástí:

Podle množství pytlů s peletami (Standard: 15 kg/pytel).

Rošt	5 pytlů	Výfukový větrák	50 pytlů
Popelník	5 pytlů	Tepelná trubice	50 pytlů

⚠ VAROVÁNÍ: Harmonogram čištění také velmi závisí na kvalitě používaných pelet. V případě použití pelet s vysokým obsahem popela a jiných nečistot je třeba kamna čistit častěji.

7. Odstraňování problémů

Před kontaktování prodejce, se prosím podívejte do níže uvedeného seznamu, zdali problém nemůžete vyřešit sami. Předejte tak ztrátě času a peněz. Seznam obsahuje většinu běžných problémů. Po vyřešení problému prosím restartujte kamna

Problémy	Možné důvody	Řešení
1.Kontrolka napájení se při zapnutí nerozsvítí	V kamnech ani ovládací panelu není napájení	Zkontrolujte připojení
	Pojistka je přerušena	Vyměňte pojistku na spínači nebo na ovládacím panelu
2.Při zapnutí se nerozsvítí obrazovka displeje a kamna pípají	Volné připojení kabelu	Zkontrolujte a správně jej připojte
	Porucha nebo poškození kabelu	Vyměňte kabel nebo se obraťte na prodejce a požádejte ho o pozáruční servis.
3.Při zapnutí se nerozsvítí obrazovka displeje	Viz problém 1 a 2	Viz problém 1 a 2
	Displej je rozbitý	Vyměňte displej nebo se obraťte na prodejce, který provede servis.
4. Po zapnutí kamen nefunguje průtokový ventilátor	Ještě nedošlo k úspěšnému zažehnutí kamen	Chvíli vyčkejte
	Detektor kouře není správně upevněn	Správně upevněte detektor kouře nebo se obraťte na prodejce a požádejte jej o pozáruční servis.
5. Podávací šnek nepodává pelety	Ve fázi zapalování je toto normální.	Chvíli vyčkejte po 20 sekundách by měl šnek začít pracovat
	Problém s propojením mezi podávacím motorem a šnekem	A)Zkontrolujte, zda šrouby mezi šnekem a motorem jsou utažené. B)Zkontrolujte, zda není motor poškozen, nebo nedošlo k přerušení připojení
	V zásobníku není palivo	Doplňte palivo do zásobníku
	Šnekové potrubí je ucpané	Vyčistěte potrubí
	Motor šneku má poruchu	Kontaktujte prodejce pro servis

6. Nesprávné dodávání paliva	Příliš mnoho pelet a kamna je nedokážou včas spálit	Nastavte a upravte podávání na úroveň -1 nebo -2 (výchozí stav je 0)
	Příliš málo pelet a kamna je příliš rychle spálí	Nastavte a upravte podávání na úroveň +1 nebo +2 (výchozí stav je 0)
7. Po 15ti minutách se kamna vypnou a zobrazí se zpráva o poruše zapalování	Žádné nebo nedostatečné podávání palet má za následek , neschopnost zažehnutí	Zkontrolujte šnekový systém a ujistěte se, že zásobník je naplněn
	Kouřové čidlo nedokáže správně detekovat teplotu kouře	Kouřový senzor je vadný nebo není správně upevněn. Kontaktujte prodejce
8. Plamen je malý, pelety nedostatečně hoří, prach se hromadí na skle	Nedostatek vzduchu ve spalovacím prostoru	<p>A) Zkontrolujte, že dveře těsní</p> <p>B) Zkontrolujte, zda sací nebo výfukové potrubí není ucpané</p> <p>C) Zvyšte otáčky odtahového ventilátoru</p> <p>D) Obraťte se na prodejce.</p>
9. Kamna nehoří a na displeji se zobrazuje chyba E3	Problém se šnekem	Viz problém 5
	Pomalé dodávání pelet	Upravte rychlost dodávání pel
10. Teplota proudu vzduchu z kamen není dostatečná	Tepelné trubice jsou znečištěné	Vyčistěte tepelné trubice
11. Chybné čidlo teploty pokoje E1	Čidlo teploty pokoje je rozbité nebo není správně upevněno	Čidlo správně upevněte Obraťte se na prodejce
12. Vadný snímač kouře E2	Snímač kouře je poškozený nebo není správně upevněn	Snímač správně upevněte Obraťte se na prodejce
13. Pojistka ve spínači je při zapnutí přerušena	Došlo ke zkratu v kamnech	Obraťte se na prodejce
14. Odtahový ventilátor nefunguje ale průtokový ventilátor ano	Nesoulad zapojení odtahového a průtokového ventilátoru	Výměna připojení odtahového a průtokového ventilátoru

15. Šnek podává palivo nepřetržitě bez zastavení	Selhání motoru šneku	Obráťte se na prodejce
	Selhání kontrolní desky	Obráťte se na prodejce
16. Na displeji se zobrazuje vysoká teplota v místnosti	Chyba čidla teploty v pokoji	Viz problém 11
	Čidlo teploty v pokoji je příliš blízko jinému předmětu vyzařujícímu teplo	Čidlo přemístěte tak, aby jiné předměty neovlivňovali jeho měření
17. Kamna nelze ovládat skrz telefon	Nejste připojeni k Wi-Fi	Podle návodu se připojte k Wi-Fi
	Slabý nebo žádný signál Wi-Fi	Zkontrolujte síť a zajistěte silnější signál
	Modul Wi-Fi je rozbitý	Obráťte se na prodejce
18. Zobrazení E4	Pokojeová teplota je příliš vysoká >90 stupňů	A) Zkontrolujte, zda se čidlo teploty v pokoji nedotýká předmětů s vysokou teplotou B) Obráťte se na prodejce
	Teplota vody je příliš vysoká >90 stupňů	
	Vadný odtahový ventilátor	Obráťte se na prodejce
19. Zobrazení E6	Chybná frekvence napájení	Zkontrolujte, zda napájení odpovídá frekvenci
	Chybné napětí napájení	Zkontrolujte, zda napětí odpovídá
	Volné spoje	Zkontrolujte připojení do sítě
20. Zobrazení E7	Teplota kouře je příliš vysoká	Snižte teplotu kouře

UPOZORNĚNÍ:

V případě chyby se displej rozsvítí a zobrazí chybovou zprávu. Po zmáčknutí tlačítka ON/OFF se chybová zpráva smaže.

8. Provoz na elektrocentrále

Kamna mohou být napájena z energie elektrocentrály. Frekvence, stabilita a napětí energie z generátoru se však může lišit a kolísat. Proto vždy zkontrolujte že generátor má správné napětí a frekvenci.

9. Záruka

Záruční doba peletových kamen naší společnosti je podle předpisu 2 roky (ode dne vystavení faktury). Během záruční lhůty, při standartním používání popsaném v tomto návodu, v případě problému s kvalitou výrobku, bude naše společnost zodpovědná za bezplatný servis.

Zákazníci, kteří žádají o opravu, musí přinést fakturu za nákup a vyplněný záruční list prodejci.

Oprava není bezplatná v následujících případech

1. Porucha byla způsobená provozem, který neodpovídá požadavkům návodu k obsluze.
2. Poškození způsobené zásahem do stroje člověka, který není autorizován naší společností.
3. Porucha a poškození z důvodu pohybu nebo pádu.
4. Porucha a poškození způsobené vlivy přírody.
5. Porucha způsobená namontováním jiného příslušenství z vlastní iniciativy.
6. Záruční list nebo nákupní faktura byly změněny.

 **Varování: Tento návod a Záruční list slouží pro Vás jako doklad k provedení záručního servisu. Tyto dokumenty si dobře uschovejte.**

10. Schéma zapojení

